

W. HÖFFMANN
BY C. BECHSTEIN

VISION V2 & V2 VARIO





Du möchtest deine musikalischen Visionen ausdrucks-
voll umsetzen? Dann eröffnet dir unsere Vision Serie
einzigartige Möglichkeiten. Ihre Flügel und Klaviere
sorgen solo mit fülligem, breit gefächertem Klang für
ein reichhaltiges Hörerlebnis. Als Tonspur ergänzen sie
Soundscapes, Kompositionen und Tracks um warme,
gesangliche Töne. Ob Studio, Bühne, Übungsraum oder
Zuhause: Wenn du viel mit deinem Klavier vorhast,

kannst du sicher sein, dass die Vision Serie es mitmacht
— dank ihrer zuverlässigen, stabilen Mechanik und
klimaresistenten Resonanzböden.
Mit ihrem frischen, farbenreichen Ton, dem zuver-
lässigen und kontrollierbaren C. Bechstein Spielwerk
und einem klimaresistenten Resonanzböden bilden
W. Hoffmann Vision Klaviere den Einstieg in Europäi-
schen Klavierbau.

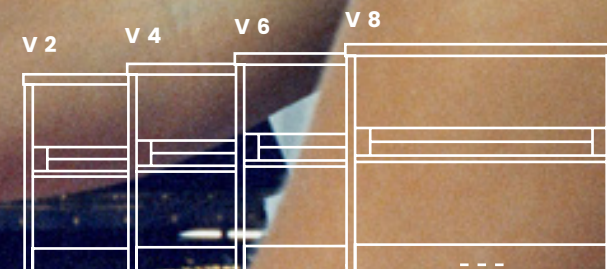

Angenehmer und voller Klang

Stabile Rast aus Kiefernholz

Klimaresistenter Resonanzboden

Zuverlässiges und kontrollierbares C. Bechstein
Spielwerk

Traditionelles Gehäuse mit Klappenbremse
und Messingrollen

C. Bechstein Design und Qualitätskontrolle

VISION V 2 & V 2 VARIO

Das W. Hoffmann Vision V 2 wurde für Menschen entwickelt, die mehr wollen als nur üben: für alle, die gern experimentieren, kreativ arbeiten und ihre musikalischen Ideen weiterentwickeln. Trotz seiner kompakten Größe überrascht es mit viel Ausdruckskraft – ein kleiner Klangtraum: kultiviert und warm im Ton, zugleich klar in der Kontur und erstaunlich vielseitig gestaltbar.

Gefertigt in Hradec Králové, einem traditionsreichen Zentrum europäischer Musikkultur, bietet das V 2 ein besonders attraktives Preis-Leistungs-Verhältnis und zeigt, wie viel musikalisches Potenzial auch in einem kleinen Klavier stecken kann.

MASSE & GEWICHT	150 × 114,5 × 59 cm 229 kg + 3 kg VARIO Modul 4' 11" × 3' 9" × 23" 504 lbs + 6.6 lbs VARIO Modul
AUSFÜHRUNGEN	Schwarz poliert
RESONANZBODEN	Klimaresilienter Resonanzboden aus massiver Bergfichte beidseitig verstärkt
PEDALE	3 Pedale, Piano-, Moderator- und Dämpfungspedal
TASTENBELÄGE	Ganzton: Griffiger Kunststoffbelag Halbton: Ebenholz
STIMMSTOCK	Kreuzverleimtes, hartes Holz mit großer Stabilität und Drehmoment für eine stabile und dauerhafte Stimmung (Delignit)

Die Instrumente der W. Hoffmann VISION VARIO-Linie bieten auf Wunsch zusätzlich digitale Möglichkeiten und eine Stummschaltfunktion.

**AKUSTISCHES
W. HOFFMANN INSTRUMENT**



**W. HOFFMANN
VISION VARIO-LINIE**

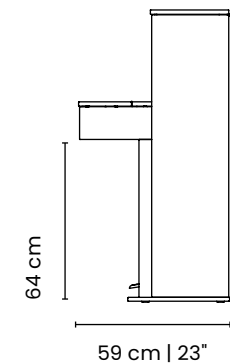
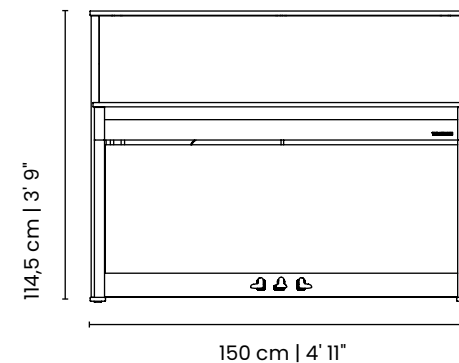

→ Erfahren Sie mehr zum Modell

VISION V 2 | KLANGKÖRPER

C. BECHSTEIN

KLIMARESILIENTER RESONANZBODEN

Resonanzboden aus massiver Bergfichte beidseitig mit 0,5 mm speziellem Resonanzbodenfurnier verstärkt, dessen Faserrichtung leicht (10°) von der Faserrichtung des Kerns abweicht. Anders als bei herkömmlich laminierten Böden ist der Boden elastisch und schwingungsfreudig und gleichzeitig weniger empfindlich gegenüber Klimaschwankungen. Rippen aus massiver Bergfichte und Stege aus massiver Rotbuche mit Rotbuchendoppel.

RAST ①

Fünf stabil dimensionierte Rastenspreizen aus massivem Kieferlagenholz bilden das stabile Rückgrat des Klaviers. Die hochwertige Bauart mit Schlitz und Zapfen-Verbindung unterstützt den schwingenden Resonanzboden und absorbiert Biegekräfte des Gussrahmens. Bodenlager aus massiver Rotbuche; zusätzliche diagonale Abbünde im Bass und Diskant für eine definierte Einfassung des schwingenden Resonanzbodens.

Diese hochwertige klimastabile Bauart garantiert ein beeindruckendes Klangvolumen und eine hervorragende Stimmstabilität.

STIMMSTOCK

Hochwertiges Stimmstockmaterial aus kreuzweise verleimten und verdichteten Buchenfurnieren für gute und gleichmäßige Stimmbarkeit und Stimmhaltung (Delignit).

STIMMNÄGEL

Hochwertige Stimmnägel aus vernickeltem Stahl, 6,9 mm × 64 mm. Ausgewogenes Drehmoment, geringe Torsion, gute Stimmbarkeit und Stimmhaltung, mit Plattendübeln.

GUSSRAHMEN ②

Um die enormen Zugkräfte abzufangen, sorgt der Gussrahmen für die nötige Stabilität.

Dank sorgfältiger Dimensionierung und der traditionellen Technik des manuellen Sandformens wirkt der Gussrahmen ebenfalls klangunterstützend.

SAITENBEZUG

Die Saiten aus hochwertigem, reißfestem Klaviersaitendraht und wertvollem Kupferdraht wurden so berechnet, dass größtmögliche Saitenlängen, ausgeglichene Register mit harmonischem Teiltonaufbau sowie gute Stimmhaltung erreicht werden.

①



②



VISION V 2 | SPIELWERK & AUSSTATTUNG

C. BECHSTEIN

DYNAMIC TOUCH DESIGN

Die zuverlässigen C. Bechstein Spielwerke aus eigener Entwicklung ermöglichen gute Kontrollierbarkeit und Umsetzung des Anschlags in jeder Anschlagposition, schnelle Repetition sowie eine angenehme, gleichmäßige Spielart. Jede Taste ist individuell ausgewogen. Hammerköpfe ③ mit Wurzeln-Filz und Mahagonikern für einen angenehmen, vollen Ton.

KLAVIATUR

Hochwertige Klaviatur, Tasten aus massiver Fichte mit angenehm griffigem Kunststoffbelag.

PEDALE

Drei Pedale: Piano (Una Corda), Moderator und Forte (Dämpfer)

DIGITALE ERWEITERUNGEN

- C. Bechstein Connect (optional)
- C. Bechstein Connect Pro (optional)
- VARIO duet Silent-System (optional)

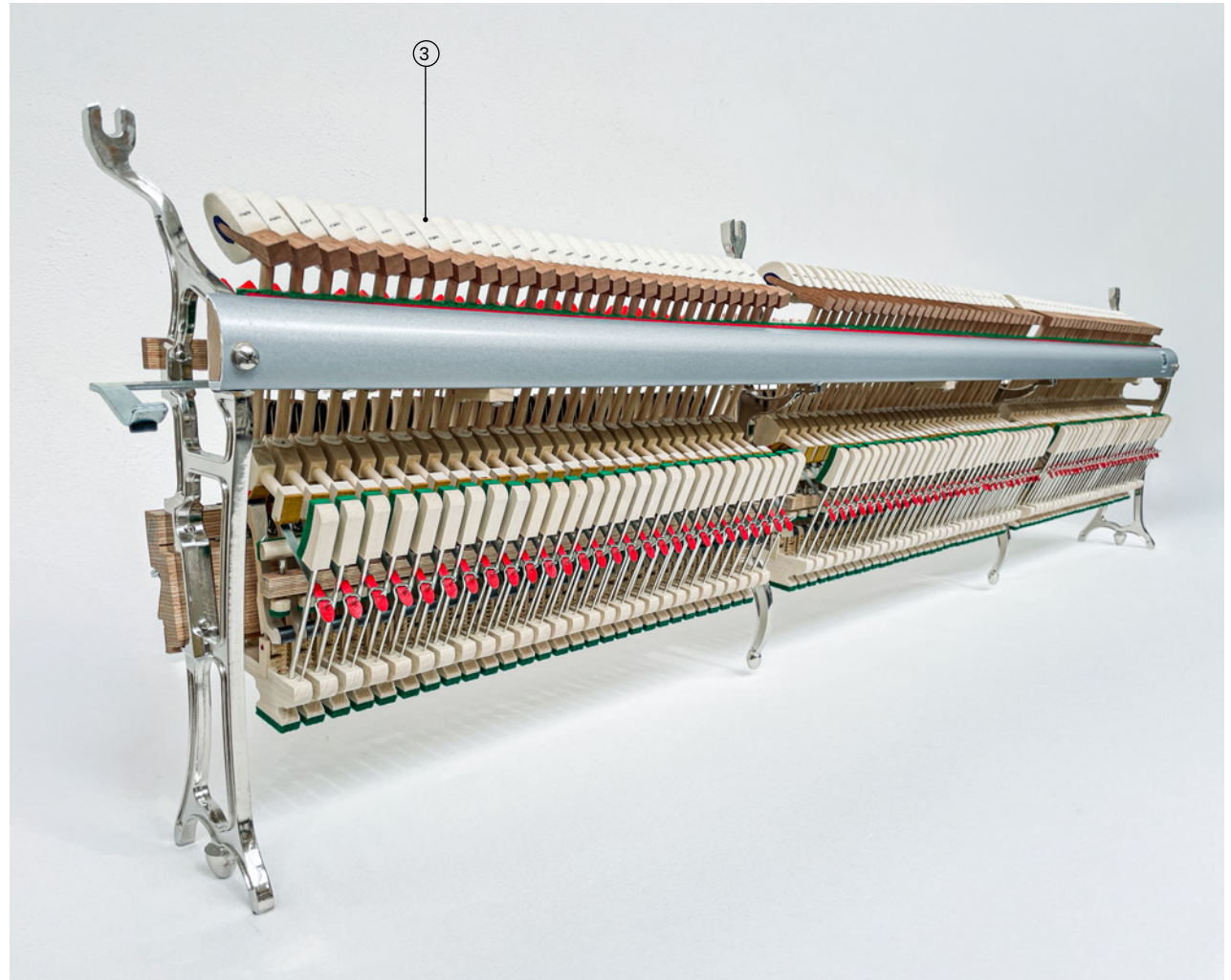



VISION V 2 | W. HOFFMANN VISION VARIO-LINIE

Die Instrumente der W. Hoffmann Vision VARIO-Linie sind um die C. Bechstein Connect Technologie, die Stummschaltung ① und die digitale Tonerzeugung ergänzt. Das Soundmodul bietet zwei Kopfhörerausgänge und Audio-I/O auf HiFi-Niveau.

Die Connect Technologie scannt die Klaviatur und Pedale des Instruments in hoher Auflösung und verbindet es via Bluetooth mit den gängigen Apps. Das authentische Spielgefühl des akustischen Instruments bleibt erhalten.

BEDIENUNG ②

Einfache Bedienung mit nur einer Taste. Ein kurzer Tastendruck wechselt zum nächsten Klang-Favorit, durch Drehen wird die Lautstärke präzise geregelt und in Kombination mit der Klaviatur lässt sich vieles mehr direkt am Instrument konfigurieren.

KOPFHÖRER ③

Der C. Bechstein Kopfhörer wurde eigens für die VARIO Silent-Systeme entwickelt. Eine hohe Klangtreue beim Klavierspiel und optimaler Tragekomfort zeichnen ihn aus.

KLANG

Der digitale Klang des C. Bechstein Concert D-282 bietet einen weiten dynamischen Umfang und ein bemerkenswert differenziertes Klangspektrum.

Vollste Orchestralität und klare Zeichnung über alle Register ermöglichen höchsten künstlerischen Ausdruck.



VISION V 2 | W. HOFFMANN VISION VARIO-LINIE

PREMIUM-HAMMERSTOPPLEISTE ④

Die Leiste stoppt die Hämmer kurz vor den Saiten ab und das akustische Piano verstummt. Die natürliche Spielart und der präzise, kontrollierbare Anschlag bleiben dabei erhalten.

DIE VARIO APP ⑤

Die VARIO App für iOS/iPadOS und Android ist Einrichtungs- und Steuerzentrale für das Spielen im Stummschaltungs-Modus.

BLUETOOTH-MIDI

Verbindung von Smartphones, Tablets oder Notebooks via Bluetooth mit dem Piano und gängigen Apps zum Lernen, Spielen oder Komponieren.

SENSORTECHNOLOGIE ⑥

Optische Sensoren erfassen berührungslos feinste Nuancen in den Bewegungen der Tasten und Pedale – und bieten somit auch digital perfekte Kontrolle von Dynamik, Artikulation und Agogik. Infrarot-Sensorik mit mehr als 200.000 Messungen pro Sekunde und Berechnung der Tastengeschwindigkeit alle 400 Mikrosekunden.

NACHRÜSTUNG

Das akustische W. Hoffmann Vision Instrument kann mit einem C. Bechstein Connect, Connect Pro und einem VARIO duet nachgerüstet werden.

Das W. Hoffmann Vision VARIO ist nicht nachrüstbar.

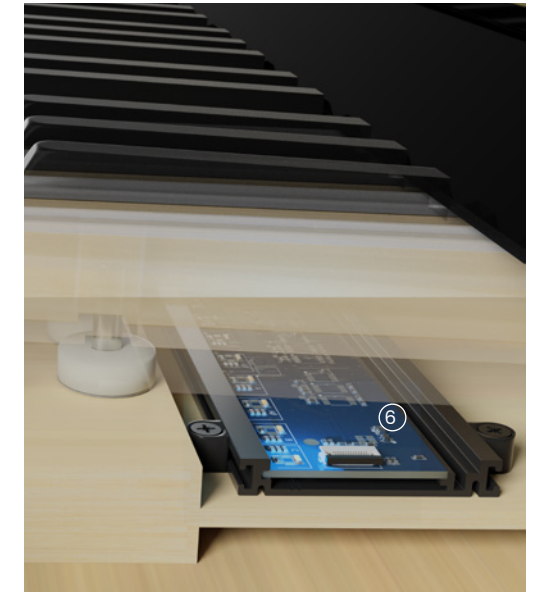

VISION V 2 | TECHNISCHE DATEN

MASSE, GEWICHTE, FARBEN

Maße B×H×T 150 cm | 4' 11" × 114,5 cm | 3' 9" × 59 cm | 23"

Kniefreiheit 64 cm

Nettogewicht 229 kg | 504 lbs + 3 kg | 6.6lbs VARIO Modul

Farben Schwarz poliert

KLANGKÖRPER

Resonanzboden

Material Klimaresilienter Resonanzboden aus massiver Bergfichte beidseitig verstärkt

Profil 8 mm

Rippen

Anzahl 11

Material Die Rippen sind aus ausgesuchter massiver Bergfichte gefertigt

Abspitzung Rippen Abspitzung vor dem Aufleimen auf den Resonanzboden

Steg

Stegkörper Buche massiv

Stegdoppel Buche massiv

Rastspreizen

Anzahl 5

Material Solide Rasten aus Kiefer

Maße Fünf Rastbalken 80 × 60 mm

Verbindung Rastspreizen Im unteren Rastbalken mit Schlitz und Zapfen, oben zwischen Stimmstock, Rückwand und Füllstücken verleimt

Bodenlager

Buche massiv mit diagonalen Abbänden in Bass und Diskant

Stimmstock

Kreuzverleimtes, hartes Holz mit großer Stabilität und Drehmoment für eine stabile und dauerhafte Stimmung (Delignit)

Stimmnägel

6,9 mm Durchmesser, 64 mm lang, vernickelt, mit Plattendübeln

Gussrahmen

Rahmen im Sandguss-Verfahren hergestellt, gebohrt und gefräst mit CNC-Technologie

Anzahl der Töne in Bass / Mitte / Diskant 31 / 27 / 30

Seiteneinspannung

Silie mit Postionsstiften im Bass, Silie und Druckstab in Mittellage und Diskant

Anzahl umspinnene Saiten

einsaitige Chore 16

zweisaitige Chore 15

Längste Saite Bass 1.100 mm

Längste Saite Mittellänge 895 mm

VISION V 2 | TECHNISCHE DATEN

SPIELWERKE

Tastenbelag Ganzton Kunststoff

Tastenbelag Halbton Ebenholz

Tastenmaterial Ausgesuchte Fichte, für reibungsreduzierten Lauf ausgerüstete stabile Filzgarnierungen

Tastenslänge gesamt 360 mm

Tastenslänge bis Pilote 333,7 mm

Tasten- Vorderhebel/ Hinterhebel 203/131,5 mm

Pilotenmaterial Messing

Mechanik

Gestell Traditionelle Mechanik mit Holzprofilbalken

Teile Weißbuche

Spielwerk

Niedergewicht Bass 52 g, Mitte 50 g, Diskant 48 g (+/-2 g)

Aufgewicht Bass 26 g, Mitte 28 g, Diskant 30 g (+/-2 g)

3 Pedale 3 Pedale, Piano-, Moderator- und Dämpfungspedal

HAMMERKÖPFE

Hersteller C. Bechstein Pianofortemanufaktur, Seifhennersdorf, Sachsen, Deutschland

Kern Holzart Mahagoni

KLAPPE

Klappenbremse auf Wunsch

Schloss Ohne Schloss, Schulausführung optional

ROLLEN

Rollen Metall Rutsch-Schiene

Durchmesser 15 mm

HERSTELLER

Hersteller C. Bechstein Europe, Hradec Kralove, Tschechische Republik

Qualitätskontrolle Endabnahme durch C. Bechstein Klavierbauer und Konzerttechniker

Garantie 5 Jahre Herstellergarantie durch C. Bechstein, Deutschland

MADE IN EUROPE

Seit dem 19. Jahrhundert sind die W. Hoffmann Instrumente für ihren singenden, farbenreichen Sound berühmt. Für einen solchen Klang gibt es keine Abkürzungen, keine Tricks. Er braucht die Handwerkskunst herausragender Manufakturen.



Darum entstehen die W. Hoffmann Instrumente nach den hohen C. Bechstein Standards in der traditionellen tschechischen Klavierbaustadt Hradec Králové in Böhmen (Bohemia).

Im Austausch von Ideen, Know-how und Inspirationen über die Landesgrenzen hinweg werden die Instrumente immer weiter perfektioniert. So erhalten alle W. Hoffmann Instrumente Hammerköpfe aus der modellspezifischen Eigenfertigung von C. Bechstein. Made in Europe steht nicht nur für einen Ort, sondern für eine Verbundenheit, die Einzigartiges möglich macht.

IMPRESSUM

© 2026 C. Bechstein Sales & Service GmbH
Kantstraße 17 | 10623 Berlin
Telefon: +49 (0)30 226 05 59 59
welcome@bechstein.com

www.bechstein.com

-  bechstein.official
-  bechstein.official
-  C. Bechstein

BILDER: C. Bechstein Archiv &
Jan Philipp Welchering

Technische Änderungen für alle Modelle in Bezug auf die akustische Anlage, das Gehäuse, die Fuß- und Lyragestaltung, die Ausführungen und die Maße sind C. Bechstein vorbehalten.

THE SOUND OF EUROPE